

*Pumps!*  
**FUJIMARU**

レンタル商品カタログ

**貯水タンク  
ノッチタンク  
油水分離槽**

Vol.2

商品に関するお問い合わせは  
本社/営業グループ  
**TEL0567(55)0500**

**富士丸産業株式会社**

# 貯水タンク

《残土は清掃後、ご返却願います》

容 積	参考寸法 長さ×幅×高さ		重量 (約) kg	商品コード*
	外寸法 (mm)	内寸法 (mm)		
0.8 m <sup>3</sup>	1000×1000×950	900×900×900	150	030110
1.5 m <sup>3</sup>	1900×1000×950	1800×900×900	200	030111
2.0 m <sup>3</sup>	2100×1100×1050	2000×1000×1000	250	030112
3.5 m <sup>3</sup>	2500×1300×1250	2400×1200×1200	400	030113
5.0 m <sup>3</sup>	2600×1500×1450	2500×1400×1400	700	030114
10 m <sup>3</sup>	2600×2100×2050	2500×2000×2000	1600	030115
15 m <sup>3</sup>	4100×2000×2050	4000×1900×2000	2400	030116
20 m <sup>3</sup>	5950×2150×1875	5800×2000×1800	3000	030117

参考形状図

詳細寸法が必要な場合は事前にご確認ください  
《機材により寸法形状が異なる場合があります》

0.8m<sup>3</sup>

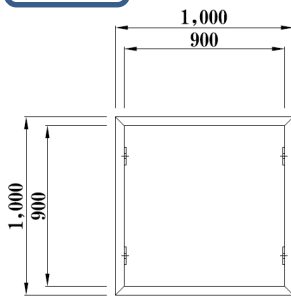

1.5m<sup>3</sup>

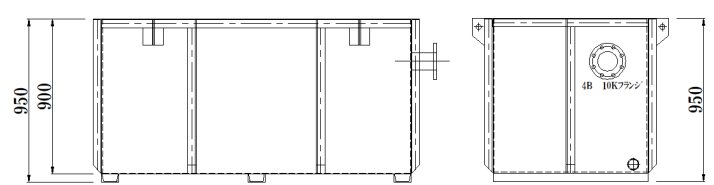
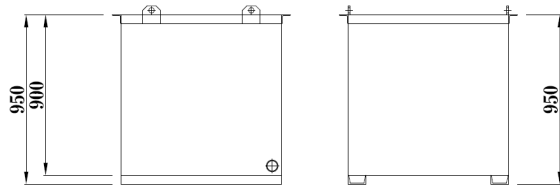
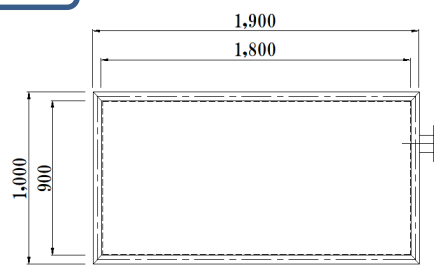

2.0m<sup>3</sup>

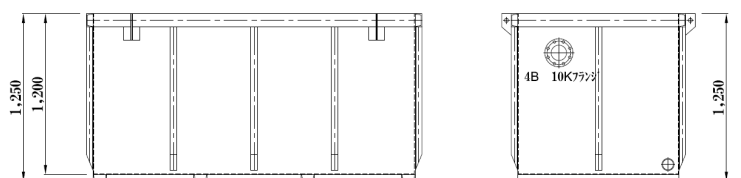
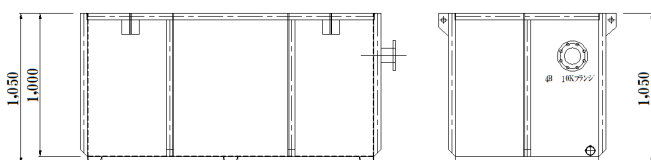
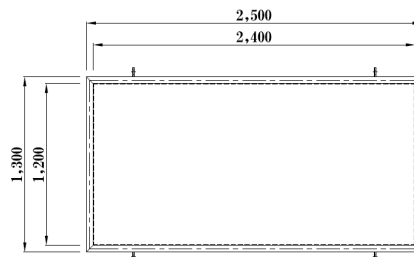
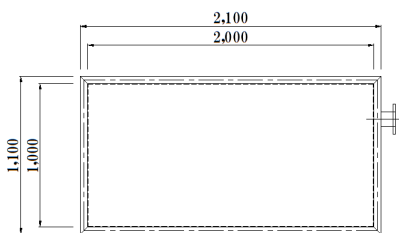

# 貯水タンク 《残土は清掃後、ご返却願います》

参考形状図

詳細寸法が必要な場合は事前にご確認ください  
《機材により寸法形状が異なる場合があります》



貯水タンク10m<sup>3</sup>

5.0m<sup>3</sup>

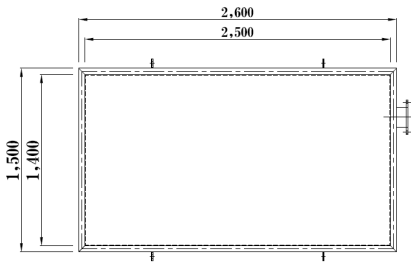

10m<sup>3</sup>

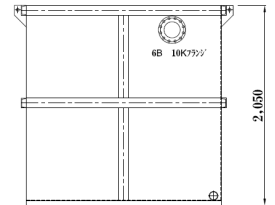
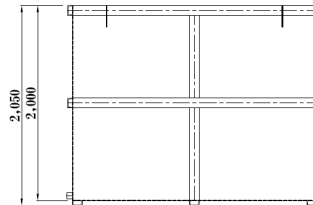
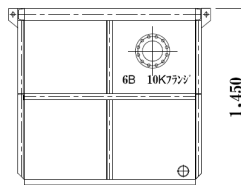
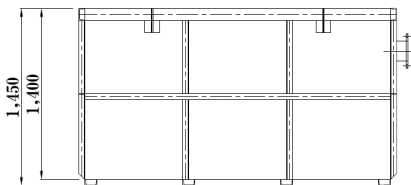
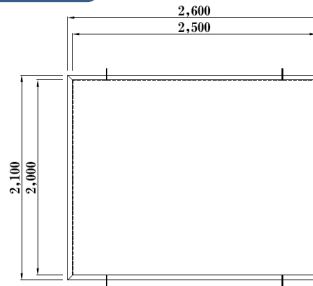

15m<sup>3</sup>

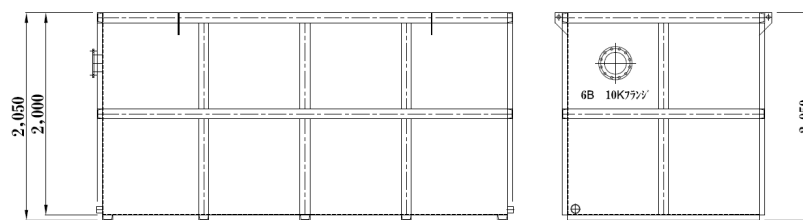
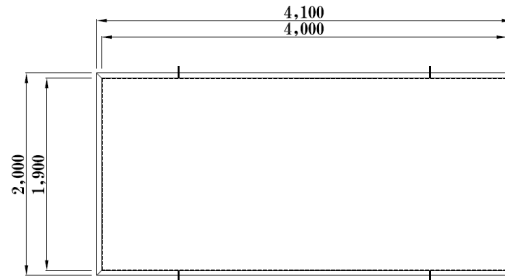

20m<sup>3</sup>

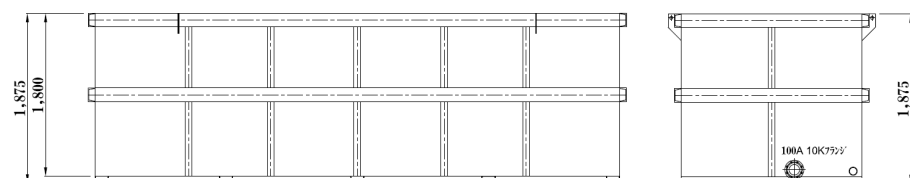
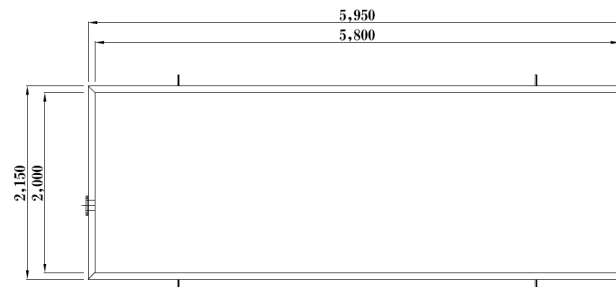

ノッチタンク 《残土は清掃後、ご返却願います》

容 積	参考寸法 長さ×幅×高さ		重量 (約) kg	商品コード*
	外寸法 (mm)	内寸法 (mm)		
1.5 m <sup>3</sup>	1900×1000×950	1800×900×900	220	030119
2.0 m <sup>3</sup>	2100×1100×1050	2000×1000×1000	250	030120
3.5 m <sup>3</sup>	2500×1300×1250	2400×1200×1200	450	030121
5.0 m <sup>3</sup>	2600×1500×1450	2500×1400×1400	750	030122
10 m <sup>3</sup> -①	2600×2100×2050	2500×2000×2000	1800	030123
10 m <sup>3</sup> -②	3700×1650×1750	3600×1550×1700	1800	030123
15 m <sup>3</sup>	4600×1900×1850	4500×1800×1800	2500	030124

参考形状図

詳細寸法が必要な場合は事前にご確認ください  
《機材により寸法形状が異なる場合があります》

1.5m<sup>3</sup>

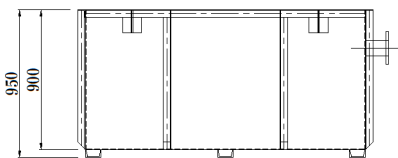
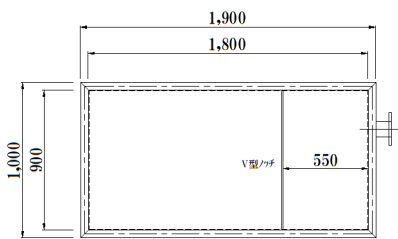

2.0m<sup>3</sup>

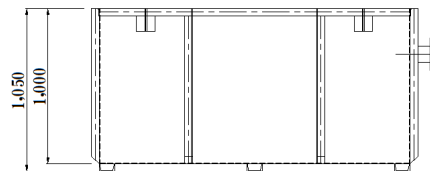
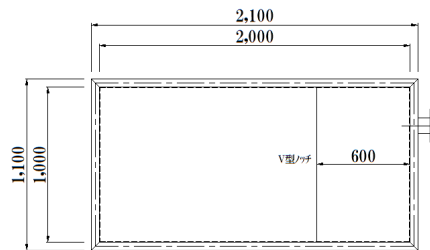

3.5m<sup>3</sup>

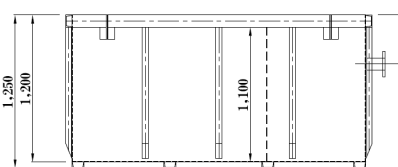
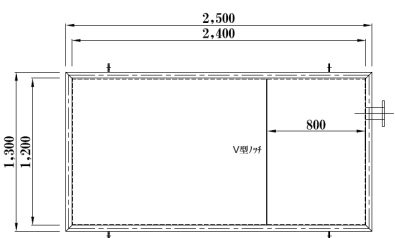

5.0m<sup>3</sup>

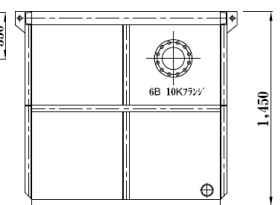
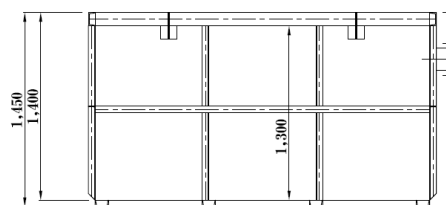
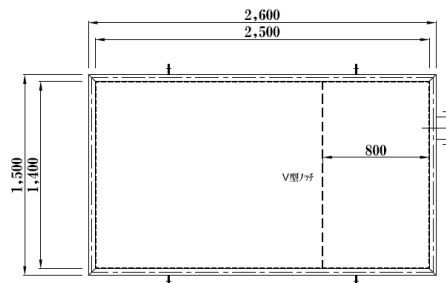

# ノッチタンク 《残土は清掃後、ご返却願います》

参考形状図

詳細寸法が必要な場合は事前にご確認ください  
《機材により寸法形状が異なる場合があります》



V型ノッチ

10m<sup>3</sup>-①

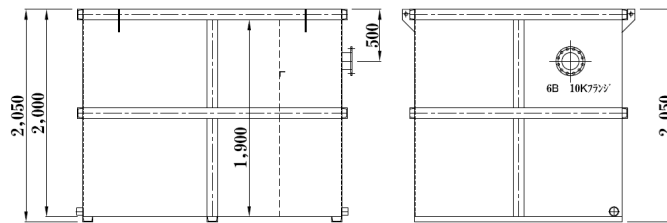
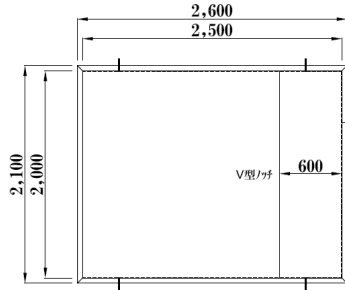

10m<sup>3</sup>-②

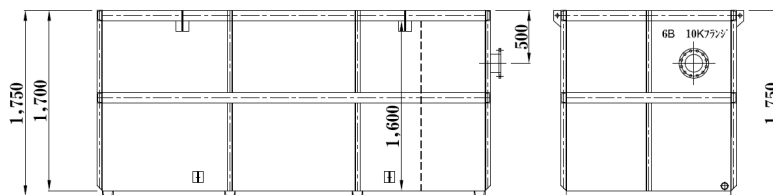
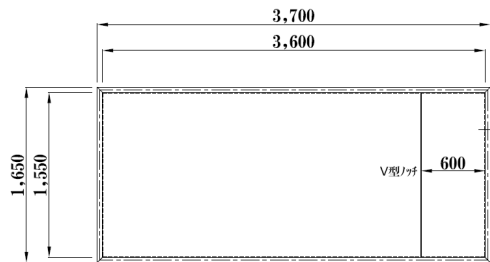

15m<sup>3</sup>

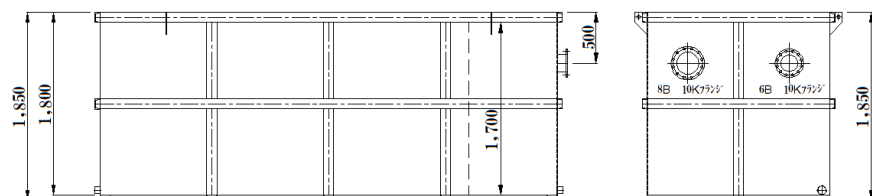
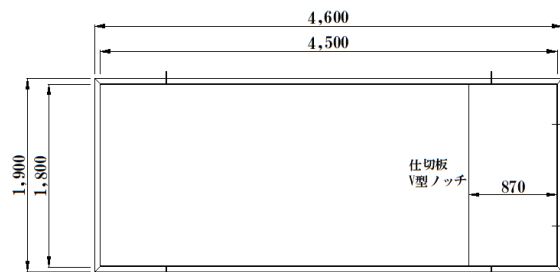

型式	参考寸法 長さ×幅×高さ		重量 (約) kg	商品コード*
	外寸法 (mm)	内寸法 (mm)		
3.5 m <sup>3</sup>	2500 × 1300 × 1250	2400 × 1200 × 1200	500	030135
5.0 m <sup>3</sup>	3700 × 1300 × 1250	3600 × 1200 × 1200	850	030136
10 m <sup>3</sup>	3700 × 1850 × 1650	3600 × 1750 × 1600	2000	030137

参考形状図

詳細寸法が必要な場合は事前にご確認ください  
《機材により寸法形状が異なる場合があります》

3.5m<sup>3</sup>

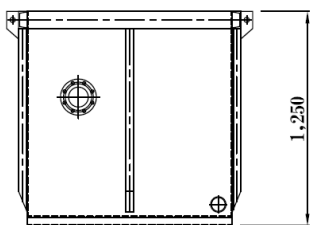
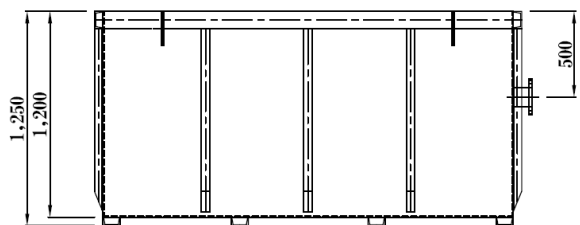
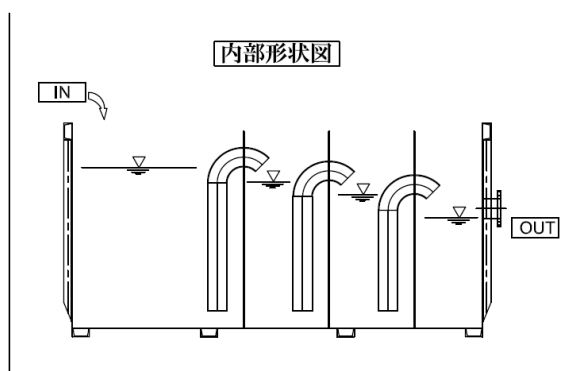
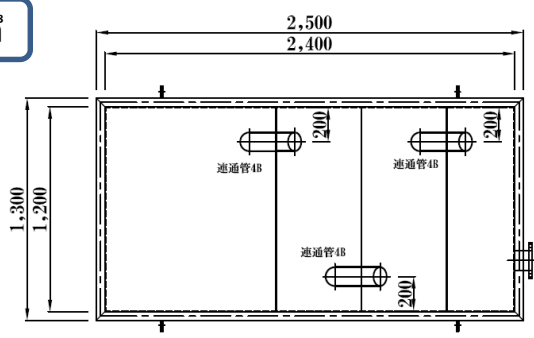

5.0m<sup>3</sup>

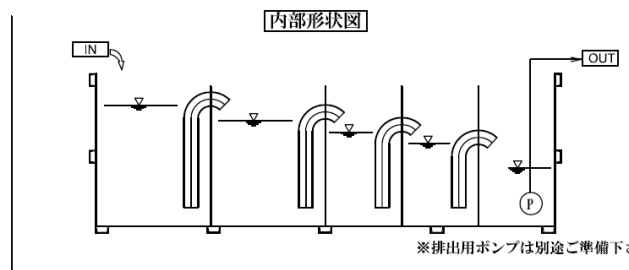
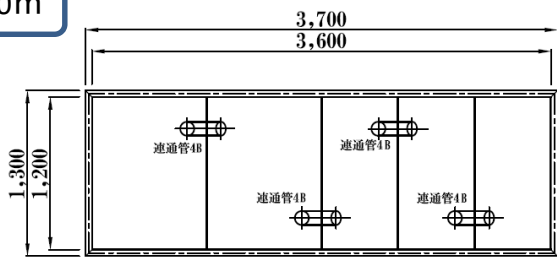

※排出用ポンプは別途ご準備下さい

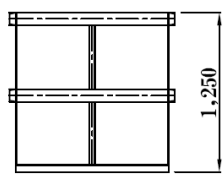
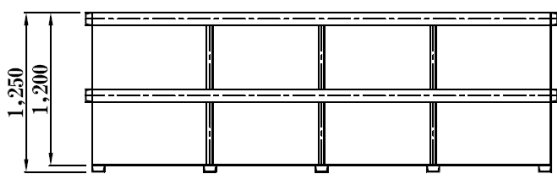

参考形状図

詳細寸法が必要な場合は事前にご確認ください  
《機材により寸法形状が異なる場合があります》

10m<sup>3</sup>

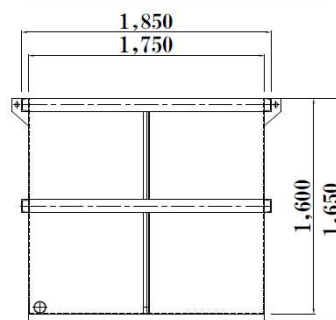
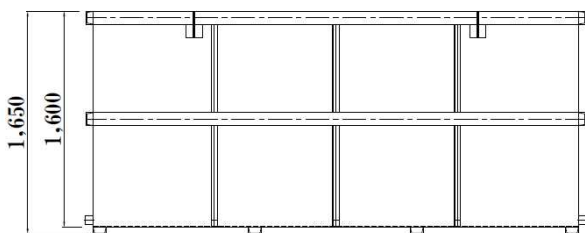
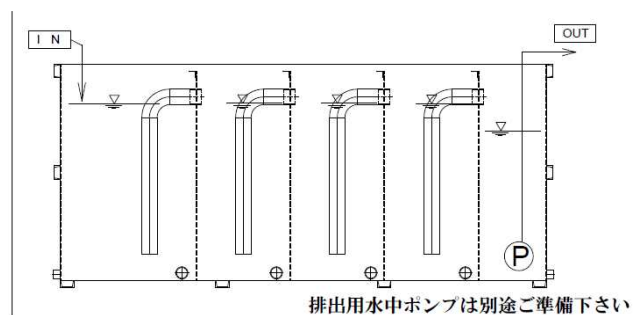
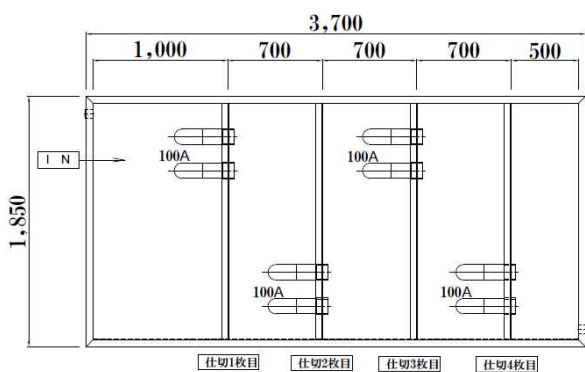

油水分離槽 10m<sup>3</sup>



油水分離槽 10m<sup>3</sup>

《浮上した分離油分は吸着マット等により定期的な回収清掃の実施が必要です》